

**Smlouva o dílo č.A59918X
podle § 536 a násl. zák. č. 513/1991 Sb. v platném znění**

I. Smluvní strany

I.1.

Objednatel: **Oderská městská společnost, s.r.o.**
se sídlem: Radniční 95/14, 742 35 Odry
zastoupený: Jaroslavem Zdražilem, jednatelem
IČ: 26839415
DIČ: CZ26839415
Tel: 556 730 160, 603 824 832
E-mail: oderska.spolecnost@seznam.cz

I.2.

Zhotovitel: **Window Holding a. s.**
se sídlem: Hlavní 456, 250 89 Lázně Toušeň
koresp. adresa: Sokolovská 651/136a, 186 00 Praha 8 - Karlín
zastoupený: Ing. Jaroslavem Mášou, ředitelem pro veřejné zakázky – ve věcech smluvních
Ing. Tomášem Fardou, manažerem pro klíčové zákazníky – ve věcech smluvních a technických
Jiřím Dleskem, vedoucím montáže a Robertem Šafránkem, vedoucím technikem montáže – ve věcech montáže a předání
IČ: 28436024
DIČ: CZ28436024
Tel: 234 001 111
E-mail: info@windowholding.cz
Bankovní spojení: Citibank Europe plc.
Číslo účtu: 2049860203/2600

zapsaný v Obchodním rejstříku u Městského soudu v Praze, oddíl B, vložka 14506

II. Předmět smlouvy

II.1.

Předmětem smlouvy je výměna stávajících oken a vchodových dveří v domech Pod lesem 665, Nádražní 255, 256, 1. máje 242, 243 v Odrách.

Bližší specifikace je uvedena v příloze č. 1 Výzvy – Požadavky a orientační rozměry oken a dveří (výpis prvků, pohledy).

Rozsah prací:

- přesné zaměření stavebních otvorů na stavbě
- demontáž stávajících oken, balkonových sestav a vchodových dveří
- dodávka a montáž nových plastových oken, balkonových sestav a vchodových dveří (do připravených stavebních otvorů)
- dodávka a montáž nových vnitřních plastových komůrkových parapetů s bočními krytkami bílé barvy
- dodávka a montáž nových vnějších hliníkových ohýbaných parapetů hnědé barvy

- zednické začištění dotčeného vnitřního ostění
- odvoz a ekologická likvidace vybouraného materiálu a vzniklého odpadu
- seřízení a kontrola zabudovaných výrobků
- provedení hrubého úklidu znečištěného prostoru při ukončení prací
- seznámení s obsluhou a údržbou oken a dveří

II.2. Technické provedení

Plastová okna a balkónové dveře – typ ALFA, profilový systém SALAMANDER 2D

Okna (typ ALFA) budou vyrobená z 5-ti komorového plastového profilového systému Salamander 2D od německého výrobce Salamander Industrie-Produkte GmbH se stavební hloubkou rámu i křídla 60 mm, s dvojitým dorazovým těsněním EPDM vč. vyztužení žárově pozinkovanými výztuhami uvnitř profilů dle nositele systému (tl. 2 mm). Okna budou vyrobená z prvomateriálu (nejedná se o recyklát). Nabízený profilový systém Salamander 2D se řadí do třídy A (ČSN EN 12608).

Okna budou osazena izolačním dvojsklem $U_g = 1,0 \text{ W/m}^2\text{K}$ s pokovenou vrstvou a teplým okrajem skla. Použité dvojsklo bude mít skladbu 4-16-4 Float (Low-e) – Planibel Top N+, plněno Argonem, plastový distanční rámeček TGI-S.

Hodnota celkového součinitele prostupu tepla oknem s tímto zasklením je $U_w = 1,2 \text{ W/m}^2\text{K}$.

Okna jsou osazena vysoce kvalitním celoobvodovým kováním Siegenia-Aubi TITAN AF (německý výrobce Siegenia-Aubi KG) s hříbovým čepem, 1 bezpečnostním bodem, pojistkou proti nesprávné manipulaci a mikroventilací u otevíravě-sklopných oken (4. poloha kliky). Barva kliky – bílá. U balkónových dveří bude bílé PVC madélko.

Barevné provedení – oboustranně bílá.

Príslušenství k oknům – viz. cenová nabídka.

Plastové vchodové dveře – typ BASIC, profilový systém BRÜGMANN 73 AD

Vchodové dveře (typ BASIC) budou vyrobeny z vícekomorového plastového profilového systému Brüggmann 73 AD se stavební hloubkou rámu i křídla 73 mm. Dvojitě dorazové těsnění je u dveří doplněno kartáčkem snižující tepelné ztráty. Dveře budou opatřeny nízkým hliníkovým prahem s přerušeným tepelným mostem. Dveře budou osazeny izolačním dvojsklem $U_g = 1,1 \text{ W/m}^2\text{K}$, ve spodní části bude použita plná výplň Perizol 24 mm bílé barvy. Hodnota celkového součinitele prostupu tepla dveřmi s tímto zasklením/výplní je $U_d = 1,4 - 1,5 \text{ W/m}^2\text{K}$.

Barevné provedení – oboustranně bílá.

Príslušenství ke dveřím – viz. cenová nabídka.

Rozměry, počet kusů a podrobná technická specifikace jsou uvedeny v nabídce č. 1000OR2, 1001OR2 a 1002OR2.

II.3. Místo plnění předmětu smlouvy:

Bytový dům Pod lesem 665, Nádražní 255, 256, 1. máje 242, 243 v Odrách

II.4. Druh stavby:

bytové domy

III. Termín plnění, převzetí a předání předmětu smlouvy

III.1.

Zahájení stavby: od 01.10.2012
Termín ukončení: do 30.11.2012

III.2.

Předmět smlouvy je splněn ukončením všech prací a smluvní strany se zavazují k písemnému předání a převzetí díla. Případné vady nebo nedodělky nebránící užívání díla budou odstraněny v termínech dohodnutých při předání. V případě, že nebude možné z důvodu překážek na straně objednatele všechna okna namontovat, bude provedeno předání předmětu smlouvy s tímto nedodělkem. Pokud bude objednatel zajišťovat převzetí jinou osobou než jsou zástupci objednatele, či bude mít zajištěn stavební dozor, oznámí tuto skutečnost na počátku při předání staveniště a jméno osoby bude zapsáno do stavebního deníku.

III.3.

Osoba odpovědná za přejímku za objednatele: Jaroslavem Zdražilem,

IV. Cena předmětu smlouvy, způsob úhrady, pokuty

IV.1.

Cena předmětu smlouvy představuje částku dle přílohy č. 1

Objekt	Cena bez DPH	DPH 14%	Cena včetně DPH
Bytový dům Pod lesem 665, Odry <i>Cenová nabídka č. 1000OR2</i>	348 895 Kč	48 845 Kč	397 740 Kč
Bytový dům Nádražní 255, 256, Odry <i>Cenová nabídka č. 1001OR2</i>	378 974 Kč	53 056 Kč	432 030 Kč
Bytový dům 1. máje 242, 243, Odry <i>Cenová nabídka č. 1002OR2</i>	509 538 Kč	71 335 Kč	580 873 Kč
Celková cena za celou zakázku	1 237 407 Kč	173 237 Kč	1 410 644 Kč

Cena je stanovena konečná (nepřekročitelná).

IV.2.

Zhotoviteli nebude poskytnuta záloha.

Faktura bude vystavena za řádně provedené práce na díle bez vad a nedodělků na základě vzájemně potvrzeného předávacího protokolu.

Splatnost faktury bude 14 dnů po jejím doručení objednateli.

Faktura je považována za proplacenou okamžikem odepsání příslušné částky z účtu objednatele.

Platby budou probíhat výhradně v CZK a rovněž veškeré cenové údaje budou uváděny v této měně.

Faktura musí obsahovat všechny náležitosti uvedené v § 28 zákona č. 235/2004 Sb. o dani z přidané hodnoty ve znění pozdějších předpisů a § 13/a zákona č. 513/1991 Sb., obchodní zákoník, ve znění pozdějších předpisů.

V případě, že daňový doklad nebude obsahovat náležitosti dle výše uvedeného zákona, zadavatel je oprávněn jej vrátit uchazeči k doplnění. V takovém případě začne, počínaje dnem doručení opraveného daňového dokladu zadavateli, plynout nová lhůta splatnosti.

IV.3.

Při nedodržení termínu výměny dle čl. III.1 a III.2. může objednatel požadovat smluvní pokutu ve výši 0,05% z ceny nezabudovaných výrobků.

IV.4.

Při nedodržení termínu úhrady dle odst. IV.2. může zhotovitel požadovat úrok z prodlení ve výši 0,05% z neuhrazené částky za každý den prodlení. V případě vážného zpoždění plateb má zhotovitel právo odstoupit od smlouvy.

IV.5.

Maximální výše součtu všech smluvních pokut dle této smlouvy, které jsou smluvní strany oprávněny požadovat, se stanoví ve výši 10% celkové smluvní ceny díla bez DPH. Toto ustanovení nevylučuje uplatnění případné prokazatelné škody vzniklé v souvislosti s plněním díla.

IV.6.

V souvislosti s ujednáním smluvních stran o smluvních pokutách platí, že nebude použito ustanovení § 300 zákona č. 513/1991 Sb., obchodního zákoníku ve znění pozdějších předpisů.

V. Záruky

V.1.

Objednatel poskytne na provedené dílo záruční dobu po dobu 60 měsíců.

Záruční doba se vztahuje na výrobek vč. jeho zabudování a provedené práce, na těsnost proti zatékání nejen samotného okna, ale i jeho usazení do fasády. Jedná se hlavně o vlastnosti izolačního dvojskla, mechanické vlastnosti PVC, pevnost svářených rohů a funkčnost dílů kování za předpokladu dodržení záručních podmínek.

Záruční doba začíná plynout ode dne řádného předání a převzetí kompletního díla bez vad a nedodělků (podpisem předávacího protokolu) objednatel.

Záruční lhůty na reklamovanou část díla se prodlužují o dobu počínající dnem uplatnění reklamace a končí dnem odstranění vady zhotovitelem.

Objednatel se zavazuje dodržovat návod k obsluze a údržbě plastových oken a dveří.

V.2.

Případné záruční opravy bude objednatel uplatňovat těmito způsoby:

e-mailem: smluvnireklamace@windowholding.cz

nebo písemnou formou na adrese:

*Window Holding a. s.,
smluvní reklamace
Sokolovská 651 / 136 a,
186 00 Praha 8 – Karlín.*

Při reklamaci uvádějte vždy číslo zakázky, číslo položky, přesný popis závady a zpětné telefonické spojení.

V.3.

V případě výskytu vad v záruční době se zhotovitel zavazuje tyto vady odstranit ve lhůtě do 30-ti dnů ode dne doručení oprávněné reklamace. Bude-li z povahy vady zřejmé, že je k odstranění vady potřeba lhůta delší, dohodnou se strany na jejím přiměřeném prodloužení.

VI. Ostatní ujednání

VI.1.

Objednatel se zavazuje zajistit stavební připravenost, která spočívá v :

1. zajištění místa na bezpečné uskladnění plastových oken, montážního nářadí a materiálu v

uzamykatelné místnosti a určení místa pro uskladnění vybouraných oken a suti.

2. zajištění přístupové cesty k místu montáže.
3. zajištění přístupu na stavbu v termínech dle harmonogramu a zajištění montážního prostoru uvnitř místnosti 1- 2 m od obvodového zdiva a přiček.
4. zajištění zdroje elektrické energie pro ruční náradí.

VI.2.

Zhotovitel zajistí překrytí podlahové krytiny v místech průchodu místnostmi a pod okny, po ukončení prací provede hrubý úklid.

VI.3.

V případě, že v průběhu realizace smlouvy se vyskytne potřeba víceprací, budou řešeny písemným dodatkem k této smlouvě odsouhlaseným oběma smluvními stranami.

VI.4.

Zabudovaná okna přecházejí do vlastnictví objednatele dnem úplného zaplacení celkové ceny díla. Nebezpečí škody na díle přechází na objednatele dnem předání a převzetí díla. V případě změny vlastníka nemovitosti zůstává platební závazek a povinnost na objednateli.

VI.5.

V důsledku nepříznivých klimatických podmínek může dojít k přerušení prací, jejichž kvalita je závislá na mezní hodnotě teploty venkovního vzduchu a v důsledku toho k posunu termínů dokončení díla ze strany zhotovitele. Nárok na posunutí termínů musí zhotovitel uplatnit bez zbytečného odkladu poté, kdy takové skutečnosti nastanou, jinak tento nárok zaniká.

VI.6.

Zhotovitel bere na vědomí, že objednatel je subjektem, jenž je povinen poskytovat informace dle příslušných ustanovení zákona č. 106/1999 Sb., o svobodném přístupu k informacím, v platném znění, a proto jej nelze smluvně zavázat k povinnosti zachovávat mlčenlivost v rozsahu stanoveném citovaným právním předpisem.

VII. Odstoupení od smlouvy

VII.1.

Od smlouvy může kterákoli strana odstoupit, pokud dojde k podstatnému porušení smluvních povinností druhou smluvní stranou. Účinky odstoupení od smlouvy nastanou dnem, kdy bude písemné odstoupení strany odstupující doručeno druhé smluvní straně. Smluvní strany mohou ukončit smlouvu na základě vzájemného ujednání.

VII.2.

Smluvní strany se dohodly, že za podstatné porušení smluvních povinností ve smyslu § 344 a násl. obchodního zákoníku lze pokládat zejména:

- prodlení objednatele s úhradou splatných faktur o více než 30 dnů ode dne splatnosti,
- prodlení zhotovitele s provedením díla o více než 30 kalendářních dnů,
- nekvalitní provádění prací, na které byl zhotovitel opakovaně objednatelem upozorněn zápisem ve stavebním deníku,
- smluvní strany jsou bez ohledu na jiná ustanovení této smlouvy oprávněny od smlouvy bez dalšího odstoupit v případě, že insolvenční soud rozhodl o úpadku zhotovitele, popř. objednatele.

VII.3.

V případě odstoupení od smlouvy je zhotovitel povinen předat objednateli nedokončené dílo ve stavu ke dni odstoupení od smlouvy a objednatel je povinen uhradit zhotoviteli veškeré účelně vynaložené náklady na zhotovení díla dle této smlouvy. Oznámení o odstoupení od smlouvy doručí odstupující strana druhé smluvní straně formou doporučeného dopisu. Účinky odstoupení nastávají okamžikem doručení.

VIII. Závěrečná ustanovení

VIII.1.

Veškeré změny této smlouvy mohou být provedeny pouze písemným dodatkem potvrzeným oboustranně odpovědnými zástupci.

VIII.2.

Tato smlouva nabývá platnosti a účinnosti dnem podpisu smluvními stranami a je vyhotovena ve dvou výtiscích, z nichž každá strana obdrží jedno vyhotovení.

VIII.3.

Skutečnosti touto smlouvou neupravené se řídí ustanovením Obchodního zákoníku.

VIII.4.

Nedílnou součástí této smlouvy před podpisem smlouvy budou:

příloha č. 1: Cenová nabídka č. 1000OR2, 1001OR2, 1002OR2

příloha č. 2: ES – prohlášení o shodě a CE štítek dle EN 14351-1:2006 a A1:2010 (bude předáno při dokončení díla)

příloha č. 3: Plná moc osoby oprávněné jednat jménem či za zhotovitele

VIII.5.

Smluvní strany prohlašují, že údaje uvedené v čl.1. této smlouvy, jsou v souladu se zápisem v obchodním rejstříku a osoby uvedené ve smlouvě jsou jejichmi statutárními zástupci nebo osobami pověřenými k jednání za smluvní strany.

V Odrách dne 10.10.2012 **Oderská městská společnost, s.r.o.**

Račnická 95/14

742 03 ODRY

IČ: 26839415 DIČ: CZ26839415

Tel: 556 730 160, 556 731 459

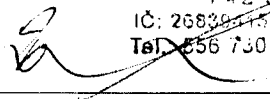

Oderská městská společnost, s.r.o.
Jaroslavem Zdražilem, jednatelem

V Praze dne 8.10.2012

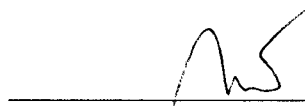

Window Holding a.s.
Ing. Jaroslav Máša, ředitel pro veřejné zakázky

Window Holding a.s.
Výšňovská 10
Praha 1, 110 00
Sídlo společnosti: IČ: 26839415
DIČ: CZ26839415
Tel: 224 224 224

Window Holding a.s.
Hlavní 456
250 89 Lázně Toušeň

Obchodní zastoupení OTHERM
Hlavní třída 6079
708 00 Ostrava-Poruba

Bankovní spojení:
ČSOB
č.ú. 0075502443/0300
IČO: 28436024
DIČ: CZ28436024

obch. zástupce: Ing. Tomáš Farda
GSM: 725 111 845
TEL: 596 639 907
FAX: 596 634 495
tomas.farda@windowholding.cz

Firma je zapsána v obchodním rejstříku vedeném
Městským soudem v Praze, oddíl B, vložka 14506.

NABÍDKA ČÍSLO: 10000R2

Objednatel : Oderská městská
společnost, s.r.o. Jaroslav Zdražil

IČO/R.Č. : 26839415
DIČ : CZ26839415

Adresa : Radniční 95/14
742 35 Odry

Kontakt : TEL: 603 824 832

Adresa stavby:
BD Pod Lesem 665 Odry

Obsah nabídky:

Vážený zákazníku,
děkujeme za Váš zájem o okna OTHERM. OTHERM patří mezi **největší výrobce oken v ČR**. Tradiční značka ve spojení s jistotou silné firmy, to je záruka **výborné kvality oken, vysoké úrovně služeb a servisu po celou dobu životnosti oken.**

Náš odborný konzultant Vám odpoví na Vaše dotazy, zapracuje požadované změny a vysvětlí technické parametry nabídky a případné realizace. Probere s Vámi detaily, které mají vliv na cenu zakázky. **Můžete se s ním spojit prostřednictvím kontaktů uvedených v záhlaví této nabídky.**

Tato nabídka vychází z rozměrů a požadavků zadaných ve Vaší poptávce. Konečná cena zakázky se může lišit podle skutečně naměřených rozměrů nebo jiného než zde popsaného technického řešení.

Garantujeme Vám:

Plastová okna OTHERM jsou vyráběna z profilů **SALAMANDER, Salamander BRÜGMANN a VEKA dovážených přímo ze SRN**. Zásadně jsou používány hlavní profily kompletně z **prvomateriálu**. Pozinkované ocelové výztuhy o síle 1,5 - 3 mm zaručují jejich mimořádnou mechanickou, tvarovou stálost a dlouhodobou životnost **oken a dveří**.

Okna a dveře značky **OTHERM** se vyrábějí výhradně v **5 výrobních závodech v Čechách a na Moravě**. Moderní plně automatizované linky vyrábí více než 500 000 oken ročně, a to v podmínkách přísné technologické kázně a kontroly.

Pro tisíce zákazníků je OTHERM téměř 20 let zárukou kvalitních českých oken a dveří.

Nabízíme následující služby:

- zaměření a technické poradenství ZDARMA
- doprava oken a příslušenství ZDARMA
- návrh financování na splátky dle zadání ZDARMA
- demontáž stávajících oken
- montáž nových oken (do připravených stavebních otvorů)
- zednické začištění vnitřního ostění
- likvidace starých oken
- dodávka a montáž vnitřních parapetů
- dodávka a montáž vnějších parapetů

TERMÍN VÝROBY: 4-7 týdnů od podpisu smlouvy a uhrazení zálohy
(uhrazením se rozumí připsání zálohy na účet zhotovitele)

TERMÍN MONTÁŽE / DODÁVKY: termín bude dohodnut individuálně minimálně
10 dní před dokončením výroby oken

PLATNOST NABÍDKY: 3 týdny

Charakteristika služeb:

Zkušení montážníci zajistí odbornou montáž oken a dveří pro všechny typy staveb, včetně nízkoenergetických. Odbornou montáží zákazník získá jistotu bezproblémového používání oken a také 5letou zárukou na okna.

Při výměně oken si montážníci sami pokryjí okolí a přístupové cesty k oknům a provedou hrubý úklid. Jsou zvyklí pracovat s maximální ohleduplností. Pro výměnu oken stačí jen 1 metr prostoru kolem okna.

Charakteristika oken:

Plastová okna OTHERM se vyrábějí z kvalitních profilů SALAMANDER, Salamander BRÜGMANN a VEKA z prvomateriálu, které jsou dováženy přímo ze SRN. Pozinkované ocelové výztuhy o síle 1,5 - 3 mm zaručují jejich mimořádnou mechanickou a tvarovou stálost.

Profily je možné zasklít izolačním dvojsklem nebo trojsklem. Izolační trojsklo významně podpoří tepelněizolační vlastnosti oken. Standardně je dodáván plastový distanční meziskelní rámeček, který výrazně potlačuje vznik kondenzátu.

PŘEHLED OKENNÍCH PROFILŮ OTHERM:

ALFA: základní profilový okenní systém vhodný pro každou stavbu a rekonstrukci; 5ti komorový profil s výztuhou 2 mm, dorazové těsnění 2x, systém s obíhajícím dorazovým těsněním zajišťuje vysokou odolnost proti zatékání, odolává i hnanému dešti

BASIC: univerzální okna vhodná pro každou stavbu a rekonstrukci; stavební hloubka 73 mm, dorazové těsnění 2x, systém s obíhajícím dorazovým těsněním zajišťuje vysokou odolnost proti zatékání, odolává i hnanému dešti, hloubka zasklívací polodrážky 25 mm v profilu křídla zlepšuje tepelněizolační vlastnosti a omezuje možnost rosení

OMEGA: okna s optimálním poměrem ceny a kvality v široké nabídce barev, speciální tvar výztuh pro lepší tvarovou stálost, výztuha 2 mm pro zvýšení tuhosti a tvarové stability okna za všech podmínek, stavební hloubka 76 mm, dorazové těsnění 2x, optimální přítlačné sevření zajišťuje výbornou těsnost i při hnaném dešti, hloubka zasklení 24 mm v profilu křídla zlepšuje tepelné vlastnosti - výrazně omezení rosení oken

SIGMA PLUS: úsporná okna s elegantním oblým tvarem, profilový systém

7komorový se stavební hloubkou 76 mm, **předsazené křídlo se zvýšenou stavební hloubkou 82 mm**, dorazový systém těsnění je pohodlný pro údržbu a čištění oken, vynikající mechanická stálost je zajištěna 2 mm ocelovou výztuhou v rámu okna, **zasklení trojsklem** zajistí parametry pro moderní **nízkoenergetické stavby**

GAMA: okna do náročného prostředí s větší povětrnostní zátěží a hlukem, speciální tvar výztuh pro **lepší tvarovou stálost**, výztuha 2 mm pro zvýšení tuhosti a tvarové stability okna za všech podmínek, stavební hloubka 76 mm, **systém středového těsnění** (3 těsnící roviny) zabraňují průniku chladu, průvanu a vlhkosti

PASIV: špičková okna pro maximální zateplení se speciální izolační vložkou v rámu, doporučená dodávka s izolačními trojskly, systém se **stavební hloubkou 90 mm, plnohodnotné středové těsnění** s třemi těsnícími rovinami zajišťuje vyšší akustickou izolaci, těsnost a tepelnou izolaci, **vhodný pro nízkoenergetické a pasivní domy**

Další informace a technické specifikace najdete na www.otherm.cz

BARVA: uvedena ve specifikaci jednotlivých oken

TĚSNĚNÍ: barva černá a na přání pro bílá okna šedé těsnění

ZASKLENÍ: izolační dvojsklo Ug=1,0 W/m²K, plastový rámeček TGI SPACER
izolační trojsklo Ug=0,7 W/m²K, plastový rámeček TGI SPACER
izolační trojsklo Ug=0,6 W/m²K, plastový rámeček TGI SPACER

KOVÁNÍ: celoobvodové kování TITAN AF od SIEGENIA AUBI plně seřiditelné, mikroventilace u pravoúhlých otvíravě sklopných oken standardně, pojistka proti náhodnému vyklopení křídla standardně, **2 bezpečnostní body** v základní sadě pro zvýšenou odolnost proti vylomení a vloupání (profil BASIC jeden bezpečnostní bod), 4polohová aretovaná klika, standardně rovněž zvedač křídla a protiprůvanová pojistka
Nabízíme možnost doplnit o zimní a letní větrání.

Poskytované záruky:

Společnost Window Holding a.s. poskytuje záruku na produkty OTHERM:

- **60 měsíců** na dodávku otvorových výplní; je-li dodávka realizována bez montáže, je poskytována záruka 24 měsíců
- **60 měsíců** na dodávku a montáž doplňků se současně dodávanými okny (žaluzie, sítě proti hmyzu, rolety a parapety)
- **seřízení a pozáruční servis zajistíme po Vámi podaném oznámení na bezplatné lince 800 650 650**

PLATBA: POUZE BEZHOTOVOSTNĚ na účet v záhlaví smlouvy

Náš tip:

Pokud potřebujete okna a dveře se speciálními vlastnostmi (větší zabezpečení, speciální vlastnosti zasklení atd.), odborný konzultant Vám vysvětlí technické možnosti.

Naše rada:

Při výběru dodavatele oken se zaměřte na kvalitu profilů zejména tloušťku stěn plastových profilů, sílu výztuh, parametry zasklení a použitý meziskelní rámeček. Dobrým vodítkem jsou technické parametry prokázané certifikátem o zkouškách oken s uvedením tepelněizolačních vlastností Uw.

Ověřte si také, odkud dodavatel skutečně dováží plastové profily a kde

okna vyrábí. Předejdete tak problémům a nepříjemným překvapením, pokud
dodaná okna nebudou vykazovat deklarované vlastnosti a očekávanou
dlouhodobou funkčnost. **Problémy s okny se většinou nevyskytnou hned,
skutečná kvalita oken se může projevit třeba i za několik let po
montáži.**

Děkujeme Vám, že jste nás oslovil(a) poptávkou a těšíme se na Vaši
objednávku oken a dveří.

Otherm okna

Položkové listy zobrazují okna z pohledu zevnitř, není-li uvedeno jinak.

Položka: 1

Počet ks: 31

Rozměr rámu: 1350 x 1435 mm

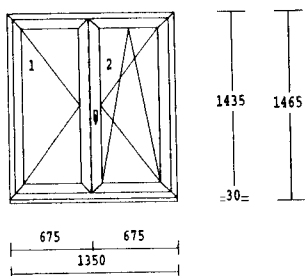

systém : ALFA
 barva : bílá
 křídlo : standardní křídlo
 výplň :
 */16/ 4 Pl. Top N+, Ug 1,0
 Low-e 1.0, 4 mm
 kování :
 otevíravé levé štulp
 otevíravé sklopné pravé hlavní
 dole : podkladový profil 30mm

Základní cena za 1 ks:

6.672 Kč

Klička Tokyo s logem bílá F99

Cena celkem za 1 ks :

6.672 Kč CENA CELKEM: 206.832 Kč

Položka: 2

Počet ks: 17

Rozměr rámu: 1350 x 1130 mm

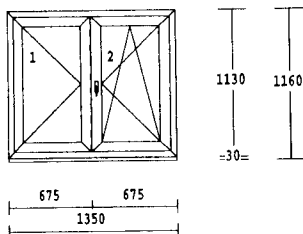

systém : ALFA
 barva : bílá
 křídlo : standardní křídlo
 výplň :
 */16/ 4 Pl. Top N+, Ug 1,0
 Low-e 1.0, 4 mm
 kování :
 otevíravé levé štulp
 otevíravé sklopné pravé hlavní
 dole : podkladový profil 30mm

Základní cena za 1 ks:

5.908 Kč

Klička Tokyo s logem bílá F99

Cena celkem za 1 ks :

5.908 Kč CENA CELKEM: 100.436 Kč

Položka: 3

Počet ks: 3

Rozměr rámu: 2330 x 2600 mm

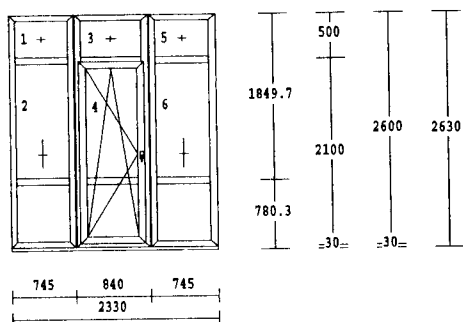

systém : ALFA
 barva : bílá
 křídlo : bez křídla
 standardní křídlo
 výplň :
 */16/ 4 Pl. Top N+, Ug 1,0
 Low-e 1.0, 4 mm
 kování :
 pevně v rámu
 otevíravé sklopné levé balkon
 příčky : sklo dělicí příčka 82mm
 dole : podkladový profil 30mm
 spoj.sys.:
 spojovací komplet s výztuhou
 spojovací komplet s výztuhou
 poutec :
 sloupek/poutec standard 82mm

Základní cena za 1 ks: 24.228 Kč

Klička Tokyo s logem bílá F99

AL Madélko BD bílé

Cena celkem za 1 ks : 24.228 Kč CENA CELKEM: 72.684 Kč

Položka: 4

Počet ks: 1

Rozměr rámu: 1400 x 1570 mm

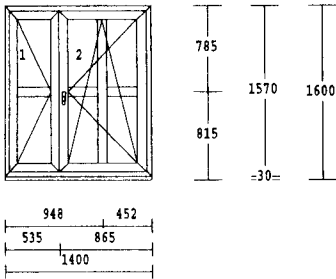

systém : ALFA
 barva : bílá
 křídlo : standardní křídlo
 výplň :
 */16/ 4 Pl. Top N+, Ug 1,0
 Low-e 1.0, 4 mm
 kování :
 otevíravě levé štulp
 otevíravě sklopné pravé hlavní
 příčky : sklo dělicí příčka 82mm
 dole : podkladový profil 30mm

Základní cena za 1 ks: 10.193 Kč

Klička Tokyo s logem bílá F99

Cena celkem za 1 ks : 10.193 Kč CENA CELKEM: 10.193 Kč

Položka: 5

Počet ks: 20

Rozměr rámu: 870 x 530 mm

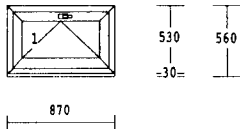

systém : ALFA
 barva : bílá
 křídlo : standardní křídlo
 výplň :
 */16/ 4 Pl. Top N+, Ug 1,0
 Low-e 1.0, 4 mm
 kování : sklopné klika nahoře
 dole : podkladový profil 30mm

Základní cena za 1 ks: 2.351 Kč

Klička Tokyo s logem bílá F99

Cena celkem za 1 ks : 2.351 Kč CENA CELKEM: 47.020 Kč

Položka: 6

Počet ks: 1

Rozměr rámu: 1470 x 2200 mm

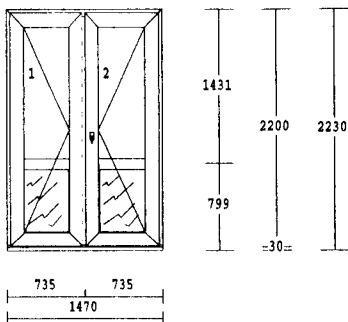

systém : BASIC
 barva : bílá
 křídlo : křídlo VD 125mm -Al práh
 výplň : 4-16-4 Float-PTN+, Ug 1,1
 Perizol 24mm bílý
 kování : vch. dveře levé štulp
 vch. dveře pravé hlavní
 příčky :
 HP3020 sloupek/příčka 90mm
 dole :
 podklad Brüggmann tep.iz. 27,5/

Základní cena za 1 ks: 32.313 Kč

El.vrátňý s aretací pro 2kř VD

Koule/klika STUTTGART bílá

Upozornění:

klika VD je osazena základní stavební vložkou, která slouží k zajištění stavby během montážních prací; po jejich dokončení doporučujeme tuto vložku vyměnit, neboť není určena k dlouhodobému užívání

Cena celkem za 1 ks : 32.313 Kč CENA CELKEM: 32.313 Kč

MEZISOUČET: mezisoučet 469.478 Kč

Položka: 7 Počet ks: 78

Cena dopravy - zdarma (v ceně)

Základní cena za 1 ks:

Cena celkem za 1 ks :

Položka: 8 Počet m : 365.510

Info - počet obvodových metrů

Základní cena za 1 m :

Cena celkem za 1 m :

Položka: 9 Počet m : 365.510

Cena za montáž, demontáž, zdění (zděný dům); obvod nad 200 bm

Základní cena za 1 m : 260 Kč

Cena celkem za 1 m : 260 Kč CENA CELKEM: 95.033 Kč

Položka: 10 Počet m : 365.510

Likvidace oken REKORD - ostatní regiony mimo Prahu a Stř. Čechy > 120 bm

Základní cena za 1 m : 35 Kč

Cena celkem za 1 m : 35 Kč CENA CELKEM: 12.793 Kč

Položka: 11 Počet ks: 1

Dodávka parapetů (nezaměřené)

PVC, hl.200mm, barva bílá

Základní cena za 1 ks:

- dodávka parapetů počet 49ks 6.462 Kč

- montáž parapetů 9.310 Kč
Cena celkem za 1 ks : 15.772 Kč CENA CELKEM: 15.772 Kč

Položka: 12 Počet ks: 1

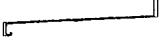
 Dodávka parapetů (nezaměřené)

Al, hl.210mm, barva hnědá

Základní cena za 1 ks:

- dodávka parapetů počet 49ks 9.417 Kč
- montáž parapetů 9.310 Kč
Cena celkem za 1 ks : 18.727 Kč CENA CELKEM: 18.727 Kč

CENA :

celková cena pozic		611.803 Kč
sleva z položek		-262.908 Kč

Celkem cena bez DPH		348.895 Kč
DPH 14% snížená	14.0 %	48.845 Kč

Celkem cena s DPH		397.740 Kč

STANOVENÍ DPH: pro danou cenou kalkulaci bylo zkalkulováno DPH dle předběžného uvážení našeho pracovníka. Stanovení DPH se bude dále řídit dle čestného prohlášení objednatele v součinnosti s platným zákonem o DPH.

Zaměstnanci Window Holdingu a.s. Vám děkují, že jste se s poptávkou obrátil(a) na naši společnost a doufáme, že Vám naše nabídka bude po všech stránkách vyhovovat.

Window Holding a.s.
Hlavní 456
250 89 Lázně Toušeň

Obchodní zastoupení OTHERM

Hlavní třída 6079
708 00 Ostrava-Poruba

Bankovní spojení:
ČSOB
č.ú. 0075502443/0300
IČO: 28436024
DIČ: CZ28436024

obch. zástupce: Ing. Tomáš Farda
GSM: 725 111 845
TEL: 596 639 907
FAX: 596 634 495
tomas.farda@windowholding.cz

Firma je zapsána v obchodním rejstříku vedeném
Městským soudem v Praze, oddíl B, vložka 14506.

NABÍDKA ČÍSLO: 10010R2

Objednatel : Oderská městská
společnost, s.r.o.

Jaroslav Zdražil

IČO/R.Č. : 26839415
DIČ : CZ26839415

Adresa : Radniční 95/14
742 35 Odry

Kontakt : TEL: 603 824 832

Adresa stavby:

BD Nádražní 255, 256

Obsah nabídky:

Vážený zákazníku,
děkujeme za Váš zájem o okna OTHERM. OTHERM patří mezi **největší výrobce oken v ČR**. Tradiční značka ve spojení s jistotou silné firmy, to je záruka **výborné kvality oken, vysoké úrovně služeb a servisu po celou dobu životnosti oken**.

Náš odborný konzultant Vám odpoví na Vaše dotazy, zapracuje požadované změny a vysvětlí technické parametry nabídky a případné realizace. Probere s Vámi detaily, které mají vliv na cenu zakázky. **Můžete se s ním spojit prostřednictvím kontaktů uvedených v záhlaví této nabídky.**

Tato nabídka vychází z rozměrů a požadavků zadaných ve Vaší poptávce. Konečná cena zakázky se může lišit podle skutečně naměřených rozměrů nebo jiného než zde popsaného technického řešení.

Garantujeme Vám:

Plastová okna OTHERM jsou vyráběna z **profilů SALAMANDER, Salamander BRÜGMANN a VEKA dovážených přímo ze SRN**. Zásadně jsou používány hlavní profily kompletně z **prvotermiálu**. Pozinkované ocelové výztuhy o síle 1,5 - 3 mm zaručují jejich mimořádnou mechanickou, tvarovou stálost a dlouhodobou životnost **oken a dveří**.

Okna a dveře značky OTHERM se vyrábějí výhradně v **5 výrobních závodech v Čechách a na Moravě**. Moderní plně automatizované linky vyrábí více než 500 000 oken ročně, a to v podmínkách přísné technologické kázně a kontroly.

Pro tisíce zákazníků je OTHERM téměř 20 let zárukou kvalitních českých oken a dveří.

Nabízíme následující služby:

- zaměření a technické poradenství ZDARMA
- doprava oken a příslušenství ZDARMA
- návrh financování na splátky dle zadání ZDARMA
- demontáž stávajících oken
- montáž nových oken (do připravených stavebních otvorů)
- zednické začištění vnitřního ostění
- likvidace starých oken
- dodávka a montáž vnitřních parapetů
- dodávka a montáž vnějších parapetů

TERMÍN VÝROBY: 4-7 týdnů od podpisu smlouvy a uhrazení zálohy
(uhrazením se rozumí připsání zálohy na účet zhotovitele)

TERMÍN MONTÁŽE / DODÁVKY: termín bude dohodnut individuálně minimálně
10 dní před dokončením výroby oken

PLATNOST NABÍDKY: 3 týdny

Charakteristika služeb:

Zkušení montážníci zajistí odbornou montáž oken a dveří pro všechny typy staveb, včetně nízkoenergetických. Odbornou montáží zákazník získá jistotu bezproblémového používání oken a také 5letou záruku na okna.

Při výměně oken si montážníci sami pokryjí okolí a přístupové cesty k oknům a provedou hrubý úklid. Jsou zvyklí pracovat s maximální ohleduplností. Pro výměnu oken stačí jen 1 metr prostoru kolem okna.

Charakteristika oken:

Plastová okna OTHERM se vyrábějí z kvalitních profilů SALAMANDER, Salamander BRÜGMANN a VEKA z prvomateriálu, které jsou dováženy přímo ze SRN. Pozinkované ocelové výztuhy o síle 1,5 - 3 mm zaručují jejich mimořádnou mechanickou a tvarovou stálost.

Profily je možné zasklít izolačním dvojsklem nebo trojsklem. Izolační trojsklo významně podpoří tepelněizolační vlastnosti oken. Standardně je dodáván plastový distanční meziskelní rámeček, který výrazně potlačuje vznik kondenzátu.

PŘEHLED OKENNÍCH PROFILŮ OTHERM:

- ALFA:** základní profilový okenní systém vhodný pro každou stavbu a rekonstrukci; 5ti komorový profil s výztuhou 2 mm, dorazové těsnění 2x, systém s obíhajícím dorazovým těsněním zajišťuje vysokou odolnost proti zatékání, odolává i hnanému dešti
- BASIC:** univerzální okna vhodná pro každou stavbu a rekonstrukci; stavební hloubka 73 mm, dorazové těsnění 2x, systém s obíhajícím dorazovým těsněním zajišťuje vysokou odolnost proti zatékání, odolává i hnanému dešti, hloubka zasklívací polodrážky 25 mm v profilu křídla zlepšuje tepelněizolační vlastnosti a omezuje možnost rosení
- OMEGA:** okna s optimálním poměrem ceny a kvality v široké nabídce barev, speciální tvar výztuh pro lepší tvarovou stálost, výztuha 2 mm pro zvýšení tuhosti a tvarové stability okna za všech podmínek, stavební hloubka 76 mm, dorazové těsnění 2x, optimální přítlačné sevření zajišťuje výbornou těsnost i při hnaném dešti, hloubka zasklení 24 mm v profilu křídla zlepšuje tepelné vlastnosti - výrazně omezení rosení oken
- SIGMA PLUS:** úsporná okna s elegantním oblým tvarem, profilový systém

7komorový se stavební hloubkou 76 mm, **předsazené křídlo se zvýšenou stavební hloubkou 82 mm**, dorazový systém těsnění je pohodlný pro údržbu a čištění oken, vynikající mechanická stálost je zajištěna 2 mm ocelovou výztuhou v rámu okna, **zasklení trojsklem** zajistí parametry pro moderní nízkoenergetické stavby

GAMA: okna do náročného prostředí s větší povětrnostní zátěží a hlukem, speciální tvar výztuh pro lepší tvarovou stálost, výztuha 2 mm pro zvýšení tuhosti a tvarové stability okna za všech podmínek, stavební hloubka 76 mm, **systém středového těsnění** (3 těsnící roviny) zabraňují průniku chladu, průvanu a vlhkosti

PASIV: špičková okna pro maximální zateplení se speciální izolační vložkou v rámu, doporučená dodávka s izolačními trojskly, systém se **stavební hloubkou 90 mm, plnohodnotné středové těsnění** s třemi těsnícími rovinami zajišťuje vyšší akustickou izolaci, těsnost a tepelnou izolaci, **vhodný pro nízkoenergetické a pasivní domy**

Další informace a technické specifikace najdete na www.otherm.cz

BARVA: uvedena ve specifikaci jednotlivých oken

TĚSNĚNÍ: barva černá a na přání pro bílá okna šedé těsnění

ZASKLENÍ: izolační dvojsklo Ug=1,0 W/m²K, plastový rámeček TGI SPACER
izolační trojsklo Ug=0,7 W/m²K, plastový rámeček TGI SPACER
izolační trojsklo Ug=0,6 W/m²K, plastový rámeček TGI SPACER

KOVÁNÍ: celoobvodové kování TITAN AF od SIEGENIA AUBI plně seřiditelné, mikroventilace u pravoúhlých otvíravě sklopných oken standardně, pojistka proti náhodnému vyklopení křídla standardně, **2 bezpečnostní body** v základní sadě pro zvýšenou odolnost proti vylomení a vloupání (profil BASIC jeden bezpečnostní bod), 4polohová aretovaná klika, standardně rovněž zvedač křídla a protiprůvanová pojistka
Nabízíme možnost doplnit o zimní a letní větrání.

Poskytované záruky:

Společnost Window Holding a.s. poskytuje záruku na produkty **OTHERM:**

- **60 měsíců** na dodávku otvorových výplní; je-li dodávka realizována bez montáže, je poskytována záruka 24 měsíců
- **60 měsíců** na dodávku a montáž doplňků se současně dodávanými okny (žaluzie, sítě proti hmyzu, rolety a parapety)
- **seřízení a pozáruční servis zajistíme po Vámi podaném oznámení na bezplatné lince 800 650 650**

PLATBA: POUZE BEZHOTOVOSTNĚ na účet v záhlaví smlouvy

Náš tip:

Pokud potřebujete **okna a dveře se speciálními vlastnostmi** (větší zabezpečení, speciální vlastnosti zasklení atd.), odborný konzultant Vám vysvětlí technické možnosti.

Naše rada:

Při výběru dodavatele oken se zaměřte na kvalitu profilů zejména tloušťku stěn plastových profilů, sílu výztuh, parametry zasklení a použitý meziskelní rámeček. Dobrým vodítkem jsou technické parametry prokázané certifikátem o zkouškách oken s uvedením tepelněizolačních vlastností Uw.

Ověřte si také, odkud dodavatel skutečně dováží plastové profily a kde

okna vyrábí. Předějete tak problémům a nepříjemným překvapením, pokud dodaná okna nebudou vykazovat deklarované vlastnosti a očekávanou dlouhodobou funkčnost. **Problémy s okny se většinou nevyskytnou hned, skutečná kvalita oken se může projevit třeba i za několik let po montáži.**

Děkujeme Vám, že jste nás oslovil(a) poptávkou a těšíme se na Vaši objednávku oken a dveří.

Otherm okna

Položkové listy zobrazují okna z pohledu zevnitř, není-li uvedeno jinak.

Položka: 1

Počet ks: 37

Rozměr rámu: 1470 x 1570 mm

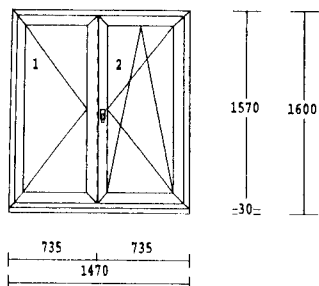

systém : ALFA
 barva : bílá
 křídlo : standardní křídlo
 výplň :
 */16/ 4 Pl. Top N+, Ug 1,0
 Low-e 1.0, 4 mm
 kování :
 otevíravé levé štulp
 otevíravé sklopné pravé hlavní
 dole : podkladový profil 30mm

Základní cena za 1 ks:

7.468 Kč

Klička Tokyo s logem bílá F99

Cena celkem za 1 ks :

7.468 Kč CENA CELKEM: 276.316 Kč

Položka: 2

Počet ks: 14

Rozměr rámu: 870 x 555 mm

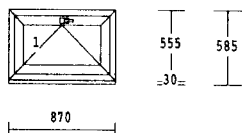

systém : ALFA
 barva : bílá
 křídlo : standardní křídlo
 výplň :
 */16/ 4 Pl. Top N+, Ug 1,0
 Low-e 1.0, 4 mm
 kování : sklopné klika nahoře
 dole : podkladový profil 30mm

Základní cena za 1 ks:

2.379 Kč

Klička Tokyo s logem bílá F99

Cena celkem za 1 ks :

2.379 Kč CENA CELKEM: 33.306 Kč

Položka: 3

Počet ks: 8

Rozměr rámu: 570 x 555 mm

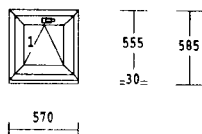

systém : ALFA
 barva : bílá
 křídlo : standardní křídlo
 výplň :
 */16/ 4 Pl. Top N+, Ug 1,0
 Low-e 1.0, 4 mm
 kování : sklopné klika nahoře
 dole : podkladový profil 30mm

Základní cena za 1 ks:

2.191 Kč

Klička Tokyo s logem bílá F99

Cena celkem za 1 ks :

2.191 Kč CENA CELKEM: 17.528 Kč

Položka: 4

Počet ks: 9

Rozměr rámu: 2250 x 2370 mm

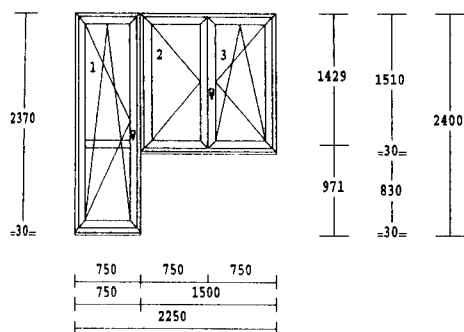

systém : ALFA
 barva : bílá
 křídlo : standardní křídlo
 výplň : 4-16-4 Float-PTN+, Ug 1,0
 kování :
 otevíravé sklopné levé balkon
 otevíravé levé štulp
 otevíravé sklopné pravé hlavní
 příčky : sklo dělicí příčka 82mm
 dole : podkladový profil 30mm
 spoj.sys.:
 spojovací komplet (H-profil)

Základní cena za 1 ks:

13.057 Kč

Klička Tokyo s logem bílá F99

PVC madélko bílá

Cena celkem za 1 ks :

13.057 Kč CENA CELKEM: 117.513 Kč

Položka: 6

Počet ks: 2

Rozměr rámu: 1450 x 2350 mm

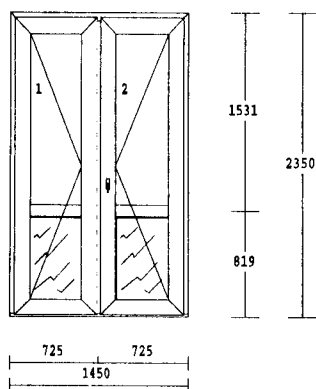

systém : BASIC
 barva : bílá
 křídlo : křídlo VD 125mm -Al práh
 výplň : 4-16-4 Float-PTN+, Ug 1,1
 Perizol 24mm bílý
 kování : vch. dveře levé štulp
 vch. dveře pravé hlavní
 příčky :
 HP3020 sloupek/příčka 90mm

Základní cena za 1 ks:

32.884 Kč

El.vrátný s aretací pro 2kř VD

Koule/klika STUTTGART bílá

Upozornění:

klika VD je osazena základní stavební vložkou, která slouží k zajištění stavby během montážních prací; po jejich dokončení doporučujeme tuto vložku vyměnit, neboť není určena k dlouhodobému užívání

Cena celkem za 1 ks :

32.884 Kč CENA CELKEM: 65.768 Kč

MEZISOUČET:

mezisoučet

510.431 Kč

Položka: 7

Počet ks: 79

Cena dopravy - zdarma (v ceně)

Základní cena za 1 ks:

Cena celkem za 1 ks :

Položka: 8 Počet m : 394.810

Info - počet obvodových metrů

Základní cena za 1 m :

Cena celkem za 1 m :

Položka: 9 Počet m : 394.810

*Cena za montáž, demontáž, zdění
(zděný dům); obvod nad 200 bm*

Základní cena za 1 m :

260 Kč

Cena celkem za 1 m :

260 Kč

CENA CELKEM:

102.651 Kč

Položka: 10 Počet m : 394.810

*Likvidace oken REKORD - ostatní
regiony mimo Prahu a Stř. Čechy
> 120 bm*

Základní cena za 1 m :

35 Kč

Cena celkem za 1 m :

35 Kč

CENA CELKEM:

13.818 Kč

Položka: 11 Počet ks: 1

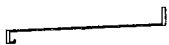
*Dodávka parapetů (nezaměřené)**PVC, hl.200mm, barva bílá*

Základní cena za 1 ks:

- dodávka parapetů počet 54ks

7.078 Kč

- montáž parapetů

10.260 Kč

Cena celkem za 1 ks :

17.338 Kč

CENA CELKEM:

17.338 Kč

Položka: 12 Počet ks: 1

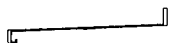
*Dodávka parapetů (nezaměřené)**Al, hl.210mm, barva hnědá*

Základní cena za 1 ks:

- dodávka parapetů počet 54ks

10.317 Kč

- montáž parapetů

10.260 Kč

Cena celkem za 1 ks :

20.577 Kč

CENA CELKEM:

20.577 Kč

CENA :

celková cena pozic		664.815 Kč
sleva z položek		-285.841 Kč

Celkem cena bez DPH		378.974 Kč
DPH 14% snížená	14.0 %	53.056 Kč

Celkem cena s DPH		432.030 Kč

STANOVENÍ DPH: pro danou cenou kalkulaci bylo zkalkulováno DPH dle předběžného uvážení našeho pracovníka. Stanovení DPH se bude dále řídit dle čestného prohlášení objednatele v součinnosti s platným zákonem o DPH.

Zaměstnanci Window Holdingu a.s. Vám děkují, že jste se s poptávkou obrátil(a) na naši společnost a doufáme, že Vám naše nabídka bude po všech stránkách vyhovovat.

Window Holding a.s.
Hlavní 456
250 89 Lázně Toušeň

Obchodní zastoupení OTHERM
Hlavní třída 6079
708 00 Ostrava-Poruba

Bankovní spojení:
ČSOB
č.ú. 0075502443/0300
IČO: 28436024
DIČ: CZ28436024

obch. zástupce: Ing. Tomáš Farda
GSM: 725 111 845
TEL: 596 639 907
FAX: 596 634 495
tomas.farda@windowholding.cz

Firma je zapsána v obchodním rejstříku vedeném
Městským soudem v Praze, oddíl B, vložka 14506.

NABÍDKA ČÍSLO: 10020R2

Objednatel : Oderská městská
společnost, s.r.o. Jaroslav Zdražil

IČO/R.Č. : 26839415
DIČ : CZ26839415

Adresa : Radniční 95/14
742 35 Odry

Kontakt : TEL: 603 824 832

Adresa stavby: 1.máje 242, 243 Odry

Obsah nabídky:

Vážený zákazníku,
děkujeme za Váš zájem o okna OTHERM. OTHERM patří mezi **největší výrobce oken v ČR**. Tradiční značka ve spojení s jistotou silné firmy, to je záruka **výborné kvality oken, vysoké úrovně služeb a servisu po celou dobu životnosti oken.**

Náš odborný konzultant Vám odpoví na Vaše dotazy, zapracuje požadované změny a vysvětlí technické parametry nabídky a případné realizace. Probere s Vámi detaily, které mají vliv na cenu zakázky. **Můžete se s ním spojit prostřednictvím kontaktů uvedených v záhlaví této nabídky.**

Tato nabídka vychází z rozměrů a požadavků zadaných ve Vaší poptávce. Konečná cena zakázky se může lišit podle skutečně naměřených rozměrů nebo jiného než zde popsaného technického řešení.

Garantujeme Vám:

Plastová okna OTHERM jsou vyráběna z **profilů SALAMANDER, Salamander BRÜGMANN a VEKA dovážených přímo ze SRN**. Zásadně jsou používány hlavní profily kompletně z **prvomateriálu**. Pozinkované ocelové výztuhy o síle 1,5 - 3 mm zaručují jejich mimořádnou mechanickou, tvarovou stálost a dlouhodobou životnost oken a dveří.

Okna a dveře značky OTHERM se vyrábějí výhradně v **5 výrobních závodech v Čechách a na Moravě**. Moderní plně automatizované linky vyrábí více než 500 000 oken ročně, a to v podmínkách přísné technologické kázně a kontroly.

Pro tisíce zákazníků je OTHERM téměř 20 let zárukou kvalitních českých oken a dveří.

Nabízíme následující služby:

- zaměření a technické poradenství ZDARMA
- doprava oken a příslušenství ZDARMA
- návrh financování na splátky dle zadání ZDARMA
- demontáž stávajících oken
- montáž nových oken (do připravených stavebních otvorů)
- zednické začištění vnitřního ostění
- likvidace starých oken
- dodávka a montáž vnitřních parapetů
- dodávka a montáž vnějších parapetů

TERMÍN VÝROBY: 4-7 týdnů od podpisu smlouvy a uhrazení zálohy
(uhrazením se rozumí připsání zálohy na účet zhotovitele)

TERMÍN MONTÁŽE / DODÁVKY: termín bude dohodnut individuálně minimálně
10 dní před dokončením výroby oken

PLATNOST NABÍDKY: 3 týdny

Charakteristika služeb:

Zkušení montážníci zajistí odbornou montáž oken a dveří pro všechny typy staveb, včetně nízkoenergetických. Odbornou montáží zákazník získá jistotu bezproblémového používání oken a také 5letou záruku na okna.

Při výměně oken si montážníci sami pokryjí okolí a přístupové cesty k oknům a provedou hrubý úklid. Jsou zvyklí pracovat s maximální ohleduplností. Pro výměnu oken stačí jen 1 metr prostoru kolem okna.

Charakteristika oken:

Plastová okna OTHERM se vyrábějí z kvalitních profilů SALAMANDER, Salamander BRÜGMANN a VEKA z prvomateriálu, které jsou dováženy přímo ze SRN. Pozinkované ocelové výztuhy o síle 1,5 - 3 mm zaručují jejich mimořádnou mechanickou a tvarovou stálost.

Profily je možné zasklít izolačním dvojsklem nebo trojsklem. Izolační trojsklo významně podpoří tepelněizolační vlastnosti oken. Standardně je dodáván plastový distanční meziskelní rámeček, který výrazně potlačuje vznik kondenzátu.

PŘEHLED OKENNÍCH PROFILŮ OTHERM:

ALFA: základní profilový okenní systém vhodný pro každou stavbu a rekonstrukci; 5ti komorový profil s výztuhou 2 mm, dorazové těsnění 2x, systém s obíhajícím dorazovým těsněním zajišťuje vysokou odolnost proti zatékání, odolává i hnanému dešti

BASIC: univerzální okna vhodná pro každou stavbu a rekonstrukci; stavební hloubka 73 mm, dorazové těsnění 2x, systém s obíhajícím dorazovým těsněním zajišťuje vysokou odolnost proti zatékání, odolává i hnanému dešti, hloubka zasklívací polodrážky 25 mm v profilu křídla zlepšuje tepelněizolační vlastnosti a omezuje možnost rosení

OMEGA: okna s optimálním poměrem ceny a kvality v široké nabídce barev, speciální tvar výztuh pro lepší tvarovou stálost, výztuha 2 mm pro zvýšení tuhosti a tvarové stability okna za všech podmínek, stavební hloubka 76 mm, dorazové těsnění 2x, optimální přítlačné sevření zajišťuje výbornou těsnost i při hnaném dešti, hloubka zasklení 24 mm v profilu křídla zlepšuje tepelné vlastnosti - výrazně omezení rosení oken

SIGMA PLUS: úsporná okna s elegantním oblým tvarem, profilový systém

7komorový se stavební hloubkou 76 mm, **předsazené křídlo se zvýšenou stavební hloubkou 82 mm**, dorazový systém těsnění je pohodlný pro údržbu a čištění oken, vynikající mechanická stálost je zajištěna 2 mm ocelovou výztuhou v rámu okna, **zasklení trojsklem** zajistí parametry pro moderní **nízkoenergetické stavby**

GAMA: okna do náročného prostředí s větší povětrnostní zátěží a hlukem, speciální tvar výztuh pro lepší tvarovou stálost, výztuha 2 mm pro zvýšení tuhosti a tvarové stability okna za všech podmínek, stavební hloubka 76 mm, **systém středového těsnění** (3 těsnící roviny) zabraňují průniku chladu, průvanu a vlhkosti

PASIV: špičková okna pro maximální zateplení se speciální izolační vložkou v rámu, doporučená dodávka s izolačními trojskly, systém se **stavební hloubkou 90 mm, plnohodnotné středové těsnění** s třemi těsnícími rovinami zajišťuje vyšší akustickou izolaci, těsnost a tepelnou izolaci, **vhodný pro nízkenergetické a pasivní domy**

Další informace a technické specifikace najdete na www.otherm.cz

BARVA: uvedena ve specifikaci jednotlivých oken

TĚSNĚNÍ: barva černá a na přání pro bílá okna šedé těsnění

ZASKLENÍ: izolační dvojsklo Ug=1,0 W/m²K, plastový rámeček TGI SPACER
izolační trojsklo Ug=0,7 W/m²K, plastový rámeček TGI SPACER
izolační trojsklo Ug=0,6 W/m²K, plastový rámeček TGI SPACER

KOVÁNÍ: celoobvodové kování TITAN AF od SIEGENIA AUBI plně seřiditelné, mikroventilace u pravoúhlých otvíravě sklopných oken standardně, pojistka proti náhodnému vyklopení křídla standardně, **2 bezpečnostní body** v základní sadě pro zvýšenou odolnost proti vylomení a vloupání (profil BASIC jeden bezpečnostní bod), 4polohová aretovaná klika, standardně rovněž zvedač křídla a protiprůvanová pojistka
Nabízíme možnost doplnit o zimní a letní větrání.

Poskytované záruky:

Společnost Window Holding a.s. poskytuje záruku na produkty OTHERM:

- 60 měsíců na dodávku otvorových výplní; je-li dodávka realizována bez montáže, je poskytována záruka 24 měsíců
- 60 měsíců na dodávku a montáž doplňků se současně dodávanými okny (žaluzie, sítě proti hmyzu, rolety a parapety)
- seřízení a pozáruční servis zajistíme po Vámi podaném oznámení na bezplatné lince 800 650 650

PLATBA: POUZE BEZHOTOVOSTNĚ na účet v záhlaví smlouvy

Náš tip:

Pokud potřebujete okna a dveře se speciálními vlastnostmi (větší zabezpečení, speciální vlastnosti zasklení atd.), odborný konzultant Vám vysvětlí technické možnosti.

Naše rada:

Při výběru dodavatele oken se zaměřte na kvalitu profilů zejména tloušťku stěn plastových profilů, sílu výztuh, parametry zasklení a použitý meziskelní rámeček. Dobrým vodítkem jsou technické parametry prokázané certifikátem o zkouškách oken s uvedením tepelněizolačních vlastností Uw.

Ověřte si také, odkud dodavatel skutečně dováží plastové profily a kde

okna vyrábí. Předejdete tak problémům a nepříjemným překvapením, pokud dodaná okna nebudou vykazovat deklarované vlastnosti a očekávanou dlouhodobou funkčnost. **Problémy s okny se většinou nevyskytnou hned, skutečná kvalita oken se může projevit třeba i za několik let po montáži.**

Děkujeme Vám, že jste nás oslovil(a) poptávkou a těšíme se na Vaši objednávku oken a dveří.

Otherm okna

Položkové listy zobrazují okna z pohledu zevnitř, není-li uvedeno jinak.

Položka: 1

Počet ks: 37

Rozměr rámu: 1470 x 1570 mm

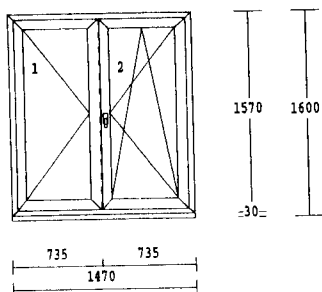

systém : ALFA
 barva : bílá
 křídlo : standardní křídlo
 výplň :
 */16/ 4 Pl. Top N+, Ug 1,0
 Low-e 1.0, 4 mm
 kování :
 otevíravé levé štulp
 otevíravé sklopné pravé hlavní
 dole : podkladový profil 30mm

Základní cena za 1 ks:

7.468 Kč

Klička Tokyo s logem bílá F99

Cena celkem za 1 ks :

7.468 Kč CENA CELKEM: 276.316 Kč

Položka: 2

Počet ks: 8

Rozměr rámu: 2240 x 1570 mm

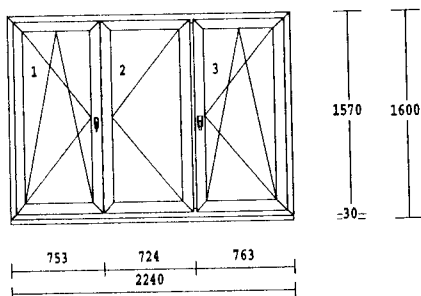

systém : ALFA
 barva : bílá
 křídlo : standardní křídlo
 výplň :
 */16/ 4 Pl. Top N+, Ug 1,0
 Low-e 1.0, 4 mm
 kování :
 otevíravé sklopné levé hlavní
 otevíravé pravé štulp
 otevíravé sklopné pravé
 dole : podkladový profil 30mm
 sloupek:
 sloupek/poutec standard 82mm

Základní cena za 1 ks:

11.369 Kč

Klička Tokyo s logem bílá F99

Cena celkem za 1 ks :

11.369 Kč CENA CELKEM: 90.952 Kč

Položka: 3

Počet ks: 10

Rozměr rámu: 2240 x 2250 mm

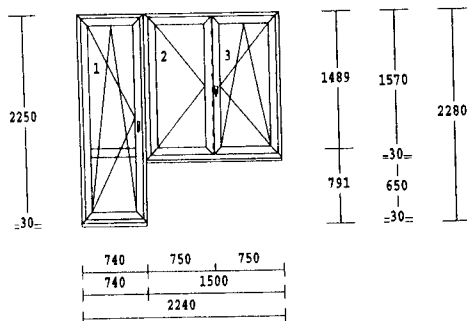

systém : ALFA
 barva : bílá
 křídlo : standardní křídlo
 výplň :
 */16/ 4 Pl. Top N+, Ug 1,0
 Low-e 1.0, 4 mm
 kování :
 otevíravé sklopné levé balkon
 otevíravé levé štulp
 otevíravé sklopné pravé hlavní
 příčky : sklo dělicí příčka 82mm
 dole : podkladový profil 30mm
 spoj.sys.:
 spojovací komplet (H-profil)

Základní cena za 1 ks:

13.581 Kč

Klička Tokyo s logem bílá F99

AL Madélko BD bílé

Cena celkem za 1 ks :

13.581 Kč CENA CELKEM: 135.810 Kč

Položka: 4

Počet ks: 10

Rozměr rámu: 870 x 530 mm

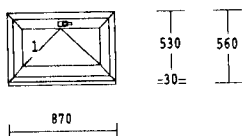

systém : ALFA
 barva : bílá
 křídlo : standardní křídlo
 výplň :
 */16/ 4 Pl. Top N+, Ug 1,0
 Low-e 1.0, 4 mm
 kování : sklopné klika nahoře
 dole : podkladový profil 30mm

Základní cena za 1 ks:

2.351 Kč

Klička Tokyo s logem bílá F99

Cena celkem za 1 ks :

2.351 Kč CENA CELKEM: 23.510 Kč

Položka: 6

Počet ks: 2

Rozměr rámu: 1420 x 2150 mm

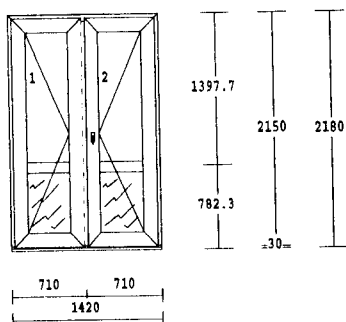

systém : BASIC
 barva : bílá
 křídlo : křídlo VD 125mm -Al práh
 výplň : 4-16-4 Float-PTN+, Ug 1,1
 Perizol 24mm bílý
 kování : vch. dveře levé štulp
 vch. dveře pravé hlavní
 příčky :
 HP3020 sloupek/příčka 90mm
 dole :
 podklad Brüggmann tep.iz. 27,5/

Základní cena za 1 ks:

31.879 Kč

El.vrátný s aretací pro 2kř VD

Koule/klika STUTTGART bílá

Upozornění:

klika VD je osazena základní stavební vložkou, která slouží k zajištění stavby během montážních prací; po jejich dokončení doporučujeme tuto vložku vyměnit, neboť není určena k dlouhodobému užívání

Cena celkem za 1 ks :

31.879 Kč CENA CELKEM:

63.758 Kč

Položka: 7

Počet ks: 4

Rozměr rámu: 2260 x 2250 mm

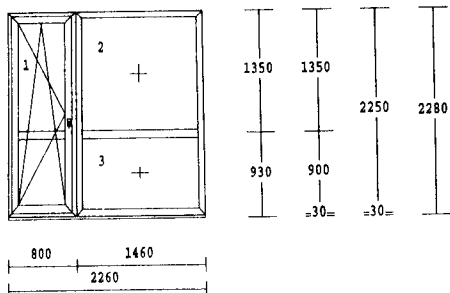

systém : ALFA

barva : bílá

křídlo : standardní křídlo
bez křídla

výplň :

*/16/ 4 Pl. Top N+, Ug 1,0
Low-e 1.0, 4 mm

kování :

otevřítavé sklopné levé balkon
pevně v rámu

příčky : sklo dělicí příčka 82mm

dole : podkladový profil 30mm

spoj.sys.:

spojovací komplet (H-profil)

poutec :

sloupek/poutec standard 82mm

Základní cena za 1 ks:

Klička Tokyo s logem bílá F99

AL Madélko BD bílé

Cena celkem za 1 ks :

12.473 Kč

12.473 Kč CENA CELKEM:

49.892 Kč

Položka: 8

Počet ks: 2

Rozměr rámu: 2260 x 2340 mm

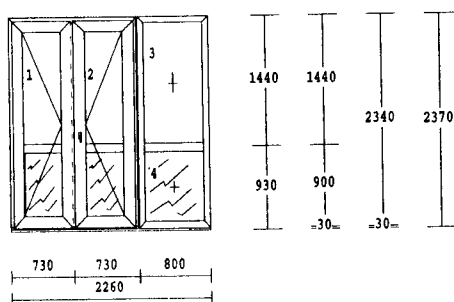

systém : BASIC

barva : bílá

křídlo : křídlo VD 125mm -Al práh
bez křídlavýplň : 4-16-4 Float-PIN+, Ug 1,1
Perizol 24mm bílýkování : vch. dveře levé štulp
vch. dveře pravé hlavní
pevně v rámu

příčky :

HP3020 sloupek/příčka 90mm

dole :

podklad Brüggmann tep.iz. 27,5/

spoj.sys.: Spoj 6mm

poutec : sloupek/příčka 90mm

Základní cena za 1 ks:

Koule/klika STUTTGART bílá

Upozornění:

klika VD je osazena základní stavební vložkou, která slouží k zajištění stavby během montážních prací; po jejich dokončení doporučujeme tuto vložku vyměnit, neboť není určena k dlouhodobému užívání

38.606 Kč

NABÍDKA ČÍSLO : 10020R2

DATUM: 14.09.2012

STRANA: 8

El.vrátný s aretací pro 2kř VD

Cena celkem za 1 ks :

38.606 Kč CENA CELKEM:

77.212 Kč

MEZISOUČET:

mezisoučet

717.450 Kč

Položka: 9 Počet ks: 89

Cena dopravy - zdarma (v ceně)

Základní cena za 1 ks:

Cena celkem za 1 ks :

Položka: 10 Počet m : 501.860

Info - počet obvodových metrů

Základní cena za 1 m :

Cena celkem za 1 m :

Položka: 11 Počet m : 501.860

Cena za montáž oken
(zděný dům)

Základní cena za 1 m :

100 Kč

Cena celkem za 1 m :

100 Kč

CENA CELKEM:

50.186 Kč

Položka: 11a Počet m : 87.360

Cena za demontáž
ocelových oken

Základní cena za 1 m :

100 Kč

Cena celkem za 1 m :

100 Kč

CENA CELKEM:

8.736 Kč

Položka: 11b Počet m : 414.500

Cena za demontáž dřev. oken

Základní cena za 1 m :

50 Kč

Cena celkem za 1 m :

50 Kč

CENA CELKEM:

20.725 Kč

Položka: 11c Počet m : 501.860

Cena za zdění
(zděný dům)

Základní cena za 1 m :

110 Kč

Cena celkem za 1 m :

110 Kč

CENA CELKEM:

55.205 Kč

Položka: 12 Počet m : 501.860

Likvidace oken REKORD - ostatní
regiony mimo Prahu a Stř. Čechy
> 120 bm

Základní cena za 1 m :	35 Kč		
Cena celkem za 1 m :	35 Kč	CENA CELKEM:	<u>17.565 Kč</u>

Položka: 13 Počet ks: 1

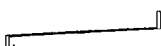
 Dodávka parapetů (nezaměřené)

PVC, hl.200mm, barva bílá

Základní cena za 1 ks:			
- dodávka parapetů počet 55ks	8.395 Kč		
- montáž parapetů	10.450 Kč		
Cena celkem za 1 ks :	18.845 Kč	CENA CELKEM:	<u>18.845 Kč</u>

Položka: 14 Počet ks: 1

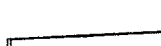
 Dodávka parapetů (nezaměřené)

Al, hl.210mm, barva hnědá

Základní cena za 1 ks:			
- dodávka parapetů počet 55ks	12.148 Kč		
- montáž parapetů	10.450 Kč		
Cena celkem za 1 ks :	22.598 Kč	CENA CELKEM:	<u>22.598 Kč</u>

CENA :

celková cena pozic		911.310 Kč
sleva z položek		-401.772 Kč
Celkem cena bez DPH		<u>509.538 Kč</u>
DPH 14% snížená	14.0 %	71.335 Kč
Celkem cena s DPH		<u>580.873 Kč</u>

STANOVENÍ DPH: pro danou cenou kalkulaci bylo zkalkulováno DPH dle předběžného uvážení našeho pracovníka. Stanovení DPH se bude dále řídit dle čestného prohlášení objednatele v součinnosti s platným zákonem o DPH.

Zaměstnanci Window Holdingu a.s. Vám děkují, že jste se s poptávkou

obrátil(a) na naši společnost a doufáme, že Vám naše nabídka bude po
všech stránkách vyhovovat.

Plná moc

Společnost Window Holding a. s., se sídlem v Lázních Toušeň, Hlavní 456, 250 89, IČ: 28436024, akciová společnost zapsaná v obchodním rejstříku vedeném Městským soudem v Praze, oddíl B, vložka 14506, zastoupená Janem Čajanem zmocňují tímto svého zaměstnance

pana **Ing. Jaroslava Mášu, ředitele pro veřejné zakázky,**

r.č. **540313/1052,**

bytem **Zahradní 517, 250 91 Zeleneč,**

aby jménem společnosti Window Holding a.s. jednal a zastupoval společnost Window Holding a.s. při uzavírání zakázek na výrobu, dopravu, dodávky a montáže plastových, dřevěných, hliníkových oken a dveří, vnitřních a vnějších parapetů, zakázek na dodávky a montáže žaluzií a rolet bez omezení výše finančního objemu.

Zároveň pověřuje Ing. Jaroslava Mášu k zastupování společnosti Window Holding a.s. ve výběrových řízeních při zadávání veřejných zakázek, výběrových řízeních a v této souvislosti k uzavírání smluv o sdružení s jinými firmami a k uzavírání smluv o poskytnutí subdodávek.

Tato plná moc je udělena v souladu s platnými stanovami a podpisovým řádem společnosti Window Holding a.s.

Tato plná moc je platná do odvolání.

V Praze dne 18.09.2012

-2- Window Holding a.s.
Hlavní 456, 250 89 Lázně Toušeň
IČ: 28436024, DIČ: CZ28436024

.....
Window Holding a. s.

Jan Čajan

Zmocnění přijímám:

pan Ing. Jaroslav Máša

JMS
.....
podpis zaměstnance



Window Holding a.s.

IČ: 28436024 | DIČ: CZ 28436024 | zapsána v obchodním rejstříku vedeném Městským soudem v Praze oddíl B, vložka 14506
sídlo společnosti Lázně Toušeň 250 89, Hlavní 456 | korespondenční adresa - FUTURAMA BUSINESS PARK, Sokolovská
651/136a, Praha 8, Karlín 186 00, Česká republika | Tel.: +420 234 001 111 | Fax: +420 234 001 122-3 | info@windowholding.cz
www.windowholding.cz